

UCS 1601B:2022

## ЗОРЧИГЧ ТЭЭВРИЙН ҮЙЛЧИЛГЭЭ



Нийтийн тээврийн хэрэгслийн зогсоолд  
тавих ерөнхий шаардлага



# ЗОРЧИГЧ ТЭЭВРИЙН ҮЙЛЧИЛГЭЭ

Нийтийн тээврийн хэрэгслийн зогсоолд  
тавих ерөнхий шаардлага

*Нийслэлийн иргэдийн Төлөөлөгчдийн Хурлын  
2022 оны 24-р тогтоолоор батлав.*

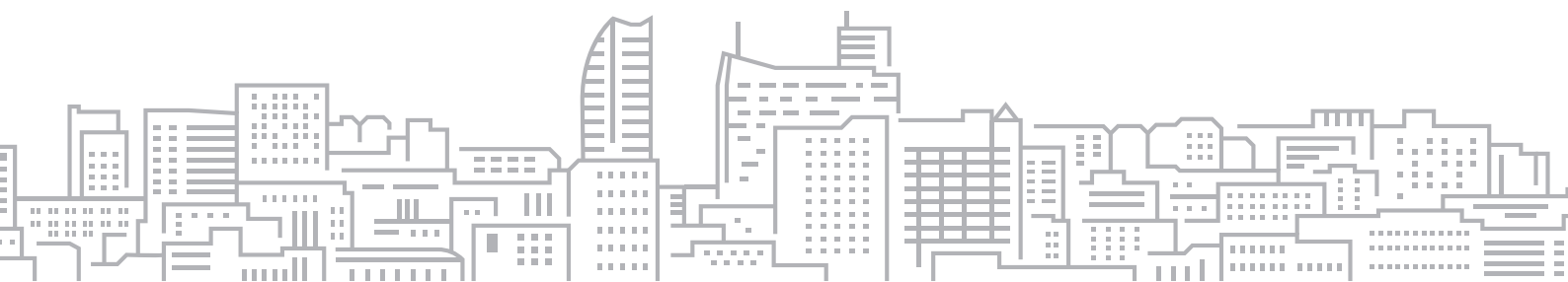

## ГАРЧИГ

1. Хамрах хүрээ .....	5
2. Норматив эшлэл.....	5
3. Нэр томъёоны тодорхойлолт.....	5
4. Ерөнхий шаардлага.....	6
5. Зогсоолын зэрэглэл, төрөл.....	7
6. Төлөвлөлт, бүрдэл.....	9
7. Тэмдэг, тэмдэглэл .....	10
8. Зогсоолын саравч.....	11
9. Зогсоолыг хариуцагч аж ахуйн нэгж, байгууллагад тавих шаардлага .....	12
10. Хавсралт .....	13-24

### ЗУРГИЙН ЖАГСААЛТ

Зураг 1. 1-р зэрэглэлийн зогсоолын зай хэмжээ .....	7
Зураг 2. 2-р зэрэглэлийн зогсоолын зай хэмжээ .....	7
Зураг 3. 3-р зэрэглэлийн зогсоолын зай хэмжээ .....	8
Зураг 4. Зогсоолын талбайг аюулгүйн зурвас арлаар тусгаарласан байдал. ....	8
Зураг 5. Зогсоолын талбайг тэмдэглэлээр тусгаарласан байдал. ....	8
Зураг 6. Зогсоолын талбайг зорчих хэсгийн үндсэн эгнээнээс тусгаарлаагүй байдал. ....	9
Зураг 7. Зогсоолын талбай гаргахгүйгээр тэмдэглэлээр замналын зогсоол гаргасан байдал.....	9
Зураг 8. Зорчих хэсэг дээрх автобусны зогсоолын хэвтээ тэмдэглэгээ .....	10
Зураг 9. Зорчих хэсэг дээрх автобусны зогсоолын хэвтээ тэмдэглэгээ .....	11
Зураг 10. Автобусны зогсоолын төлөвлөлт .....	13
Зураг 11. Автобусны зогсоолын харагдах байдал (жишээ зураг).....	13
Зураг 12. Автобусны зогсоолын харагдах байдал (жишээ зураг).....	14
Зураг 13. Ачаалалтай үед автобус зогсох нэмэлт талбай .....	15
Зураг 14. Залгаа автобус зогсох талбай .....	15
Зураг 15. Зогсоолын зориулалтын хашлага .....	16
Зураг 16. Зогсоолын талбайн таних тэмдэг байрлуулах шонгийн хийц бүтээцийн ерөнхий схем.....	17
Зураг 17. Зорчих хэсгийн хийц бүтээцийн ерөнхий схем.....	17
Зураг 18. Зорчих хэсэг явган замтай уялдах ерөнхий схем-1 .....	17
Зураг 19. Зорчих хэсэг явган замтай уялдах ерөнхий схем-2 .....	18
Зураг 20. Автобусны зогсоолын нам түвшний хашлага .....	18
Зураг 21. Автобусны зогсоолын байгуулалт .....	19
Зураг 22. Автобусны зогсоолын харагдах байдал (8м урттай жишээ).....	19
Зураг 23. Автобусны зогсоолын харагдах байдал (5м урттай жишээ) .....	20
Зураг 24. Автобусны зогсоолын харагдах байдал (12м урттай жишээ) .....	20

Зураг 25.	Автобусны чиглэлийн зураглал .....	21
Зураг 26.	Маршрутын зураглал.....	21
Зураг 27.	Мэдээллийн самбарны хэмжээ.....	22
Зураг 28.	Мэдээллийн самбарын харагдах байдал (жишээ зураг).....	22
Зураг 29.	Электрон мэдээллийн самбар (жишээ зураг).....	23
Зураг 30.	Сандал (жишээ зураг) .....	24
Зураг 31.	Автобусны зогсоолын хогийн савны хэмжээ (мм), загвар .....	24
Зураг 32.	Автобусны зогсоолд дараах хэмжээс, загвар бүхий хогийн савыг ашиглана (жишээ зураг).....	24

## **ХҮСНЭГТИЙН ЖАГСААЛТ**

Хүснэгт 1.	Нийтийн тээврийн автобусны зогсоолын зэрэглэл, иж бүрдэл .....	7
Хүснэгт 2.	Нийтийн тээврийн автобусны зогсоолын ерөнхий шаардлагыг шалгах хүснэгт. ....	12



**НИЙСЛЭЛИЙН  
ИРГЭДИЙН ТӨЛӨӨЛӨГЧДИЙН ХУРЛЫН  
ТОГТООЛ**

2022 оны 03 сарын 24 өдөр

Дугаар 24

Улаанбаатар хот

Зорчигч тээврийн үйлчилгээнд хамаарах хотын стандартыг батлах тухай

Монгол Улсын засаг захиргаа, нутаг дэвсгэрийн нэгж, түүний удирдлагын тухай хуулийн 24 дүгээр зүйлийн 24.1.15 дахь заалт, 35 дугаар зүйлийн 35.1.13 дахь заалт, 48 дугаар зүйлийн 48.1 дэх хэсэг, Монгол Улсын нийслэл Улаанбаатар хотын эрх зүйн байдлын тухай хуулийн 21 дүгээр зүйлийн 21.1.3 дахь заалт; Захиргааны ерөнхий хуулийн 60 дугаар зүйлийн 60.2 дахь хэсэг, Стандартчилал, техникийн зохицуулалт, тохирлын үнэлгээний итгэмжлэлийн тухай хуулийн 10<sup>1</sup> дүгээр зүйлийн 10<sup>1.1</sup> дэх хэсгийг тус тус үндэслэн Нийслэлийн иргэдийн Төлөөлөгчдийн Хурлаас ТОГТООХ нь:

1. Нийслэлийн иргэдийн эрүүл аюулгүй, амьдрах эрхийг хангахад чиглэсэн Зорчигч тээврийн үйлчилгээ бүлэгт хамаарах дор дурдсан стандартуудыг хавсралтаар баталсугай. Үүнд:

1.1. UCS1601B:2022 “Нийтийн тээврийн хэрэгслийн зогсоолд тавих ерөнхий шаардлага” хотын стандарт

1.2. UCS1602B:2022 “Такси зогсоолд тавих ерөнхий шаардлага” хотын стандарт

1.3. UCS1603B:2022 “Нийтийн тээврийн үйлчилгээ, тээврийн үйлчилгээ, тээврийн хэрэгсэлд тавих ерөнхий шаардлага” хотын стандарт

1.4. UCS1604B:2022 “Хүүхдийн автобусанд тавих ерөнхий шаардлага” хотын стандарт

1.5. UCS1605B:2022 “Такси үйлчилгээнд тавих ерөнхий шаардлага” хотын стандарт

2. Батлагдсан хотын стандартуудыг мөрдүүлж, хэрэгжилтэд нь хяналт тавьж ажиллахыг Нийслэлийн Засаг дарга бөгөөд Улаанбаатар хотын Захирагч (Д.Сумъяабазар)-д даалгасугай.

3. Энэхүү тогтоолыг 2022 оны 10 дугаар сарын 01-ний өдрөөс мөрдсүгэй.

ДАРГА

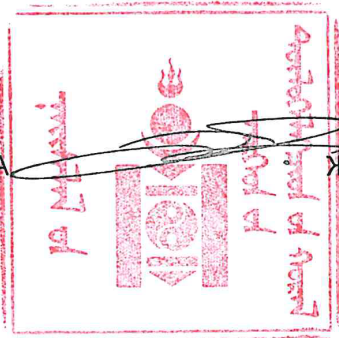

Ж.БАТБАЯСГАЛАН

1110100333



Нийслэлийн иргэдийн Төлөөлөгчдийн Хурлын  
2022 оны 03 дугаар сарын 24-ний өдрийн 24  
дүгээр тогтоолын нэгдүгээр хавсралт

## **ЗОРЧИГЧ ТЭЭВРИЙН ҮЙЛЧИЛГЭЭ**

### **UCS 1601B:2022 “НИЙТИЙН ТЭЭВРИЙН ХЭРЭГСЛИЙН ЗОГСООЛД ТАВИХ ЕРӨНХИЙ ШААРДЛАГА” ХОТЫН СТАНДАРТ**

#### **1. ХАМРАХ ХҮРЭЭ**

Энэхүү стандарт нь нийслэлийн нутаг дэвсгэр дэх нийтийн тээврийн замналын зогсоолын ангилал, төлөвлөлт, арчлалт, хамгаалалтад тавих шаардлагыг тогтооно.

#### **2. НОРМАТИВ ЭШЛЭЛ**

Энэхүү стандарт нь эш татсан дараах хууль, барилгын норм ба дүрэм, стандартын шаардлагыг бүрэн хангах бөгөөд өөрчлөлт орсон тохиолдолд хамгийн сүүлийн эх материалыг үндэслэл болгоно.

- Авто тээврийн тухай хууль;
- Замын хөдөлгөөний аюулгүй байдлын тухай хууль;
- Авто замын тухай хууль;
- Газрын тухай хууль;
- Монгол Улсын Зар сурталчилгааны тухай хууль;
- Кадастрын зураглал ба газрын кадастрын тухай хууль;
- Монгол Улсын Замын хөдөлгөөний дүрэм;
- БНБД 30.01.04, Хот, тосгоны төлөвлөлт, барилгажилтын норм ба дүрэм;
- MNS 4597: 2014, Замын тэмдэг. Техникийн ерөнхий шаардлага;
- MNS 5012:2021 “Нийтийн тээвэр. Ангилал ба үйлчилгээнд тавих. Ерөнхий шаардлага”;
- MNS 5342: 2007, Автомашины зогсоол. Ангилал. Ерөнхий шаардлага;
- MNS 5879: 2012, Нийтийн тээврийн замналын зогсоол. Ангилал. Техникийн шаардлага;
- БНБД 32.101.17, Нийтийн тээврийн хэрэгслийн зогсоолын төлөвлөлт.

#### **3. НЭР ТОМЬЁОНЫ ТОДОРХОЙЛОЛТ**

**Нийтийн тээврийн хэрэгсэл** – зорчигч тээвэрлэхэд зориулсан бүх төрлийн автобус, такси, цахилгаан тээврийн хэрэгсэл;

**Зогсоолын байгууламж** – замын хөдөлгөөний урсгалд үл хамаарах автозамын хажуугийн зогсоолын талбай, зорчигч зогсох талбай, мэдээллийн самбар, хогийн сав, сандал, саравч, орчны гэрэлтүүлэг бүхий зогсоолын иж бүрдэл;

**Замналын зогсоол** – нийтийн тээврийн автобусны зогсоолын тэмдэг бүхий зорчигч буух, суух цэг;

**Эхний ба эцсийн зогсоол** - батлагдсан замналаар нийтийн тээврийн хэрэгслийн хөдөлгөөн эхлэх ба дуусах цэг;

**Дундын зогсоол** - нийтийн тээврээр зорчих хөдөлгөөний урсгал үүсэх болон тээврийн үйлчилгээний төвлөрсөн цэгүүдэд хамгийн ойр байхаар замналын дагуу байрлуулсан цэгүүд;

**Замнал** - эцсийн ба төгсгөлийн буудлуудын хооронд үйлчилгээний автобус явах баталсан зам;

**Зогсоолын талбай** - зорчигч суух, буухад зориулсан автозамын хөдөлгөөний урсгалд үл хамаарах зогсоолын байгууламжийн хэсэг;

**Мэдээллийн самбар** - зогсоолын нэр, дайран өнгөрөх замналын дугаар, нэр, зураглал, цагийн хуваарь болон нийтийн тээврийн холбогдолтой бусад мэдээллийг агуулсан самбар;

**Зорчигчийн зогсох талбай** - зорчигчид нийтийн тээврийн хэрэгсэл хүлээх зориулалтын зогсоолын байгууламжийн хэсэг;

**Зогсоолын кадастрын зураглал** - геодезийн хэмжилт, тодруулалт, боловсруулалтын үр дүнгээр баталгаажсан зогсоолын орон зайн зураг;

**Зогсоолын мэдээллийн сан** - Нийтийн тээврийн хэрэгслийн зогсоолын кадастрын зураглал, байгууламжийн бүрдэл, тэдгээрийн фото зураг, дайран өнгөрөх замналын мэдээлэл бүхий нэгдсэн сан.

#### 4. ЕРӨНХИЙ ШААРДЛАГА

4.1. Нийтийн тээврийн хэрэгслийн зогсоолыг төлөвлөхдөө “Нийтийн тээврийн хэрэгслийн зогсоолын төлөвлөлт” /БД 32-101-37/ болон MNS 5879:2012, Нийтийн тээвэр Замналын зогсоол. Ангилал. Техникийн шаардлага. стандартын шаардлагыг дагаж мөрдөнө.

4.2 Нийтийн тээврийн хэрэгслийн зогсоолыг хотын ерөнхий төлөвлөгөө, архитектур, төлөвлөлтийн шийдэл, үйлдвэрийн бүс, орон сууцны хороолол, сургууль, эмнэлэг, худалдаа, үйлчилгээний байгууллагууд зэрэг олон нийтийн бусад барилга байгууламжийн байршилд нийцүүлэн төлөвлөнө.

4.3. Нийтийн тээврийн хэрэгслийн зогсоолыг орон сууцны хороолол, үйлдвэр, аж ахуйн газар, худалдаа, үйлчилгээний болон бизнесийн байгууллагуудад аль болох ойр дөхөм, зорчигч буух, суухад аюулгүй тодорхой тогтоосон газарт байгуулна.

4.4. Нийтийн тээврийн хэрэгслийн зогсоолын байршил нь дараах нөхцөлийг хангасан байна. Үүнд:

- 1) жолооч болон зорчигч бие биеэ саадгүй харах боломжтой байх;
- 2) явган хүний зам нь хангалттай өргөн байх;
- 3) үзэгдэх орчин хязгаарлагдмал бус байх;



- 4) явган хүний гарц (гарам)-д ойрхон байх;
- 5) зам дээр аливаа саадгүй байх;
- 6) зогсоолыг иж бүрдлийн хамт байгуулах боломжтой зай талбайтай байх;
- 7) зогсоол хоорондын зай нь явганаар очих боломжтой байх;
- 8) гол зам, уулзварын хөдөлгөөний аюулгүй байдалд саад учруулахгүй байх.

4.5. Нийтийн тээврийн хэрэгслийн зогсоолоос 50 метр зайд түргэн үйлчилгээний цэг байж болохгүй.

4.6. Явган зорчих хэсэг болон явган хүний замыг MNS 6808 : 2019 “Явган хүний зам талбайн төлөвлөлт. Техникийн шаардлага” стандартыг хангасан байна.

4.7. Хөгжлийн бэрхшээлтэй иргэдийн бие даан зорчих нөхцөлийг бүрдүүлсэн байна.

## 5. ЗОГСООЛЫН ЗЭРЭГЛЭЛ, ТӨРӨЛ

5.1. Зогсоолд зогсох нийтийн тээврийн хэрэгслийн тоо, гудамж замын нэвтрүүлэх чадвар зэргээс хамаарч зогсоолын талбай нь 3 зэрэглэлтэй байна. Энэхүү зэрэглэл нь зогсоол болон түүний байгууламжийг төлөвлөх, тохижуулах, тоноглох, зогсоолын байгууламжийн иж бүрдлийг бүрдүүлэх үндэслэл болно.

Хүснэгт 1. Нийтийн тээврийн автобусны зогсоолын зэрэглэл, иж бүрдэл

Зэрэглэл	1 цагт дамжин өнгөрөх нийтийн тээврийн хэрэгслийн тоо	Цуварч зогсох автобусны тоо	Зогсоолын талбайн хэмжээ / метр/			Зогсоолын байгууламжийн иж бүрдэл				
			Автобус зогсох хэсэг	Өргөн	Зогсоолын талбайруу шилжих зурвас хэсэг	Саравч	Мэдээллийн самбар	Сандаг	Хогийн сав	Орчны гэрэлтүүлэг
I	100-120	2-3	45	3.5	15+15	+	+	+	+	+
II	60-100	1-2	30	3,5	15+15	+	+	+	+	+
III	60 хүртэл	1	15	3	15+15	+	+	+	+	+

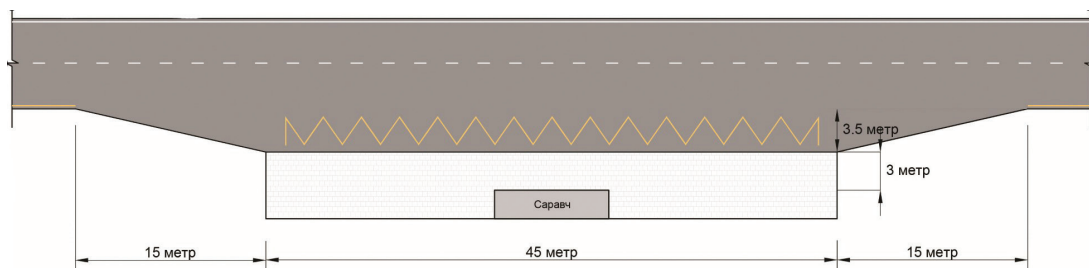

Зураг 1. 1-р зэрэглэлийн зогсоолын зай хэмжээ (Жишээ зураг)

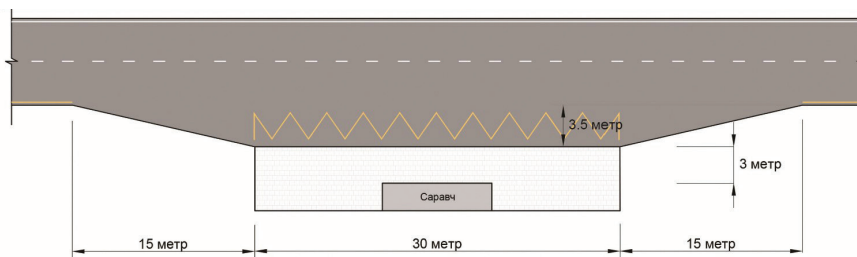

Зураг 2. 2-р зэрэглэлийн зогсоолын зай хэмжээ (Жишээ зураг)

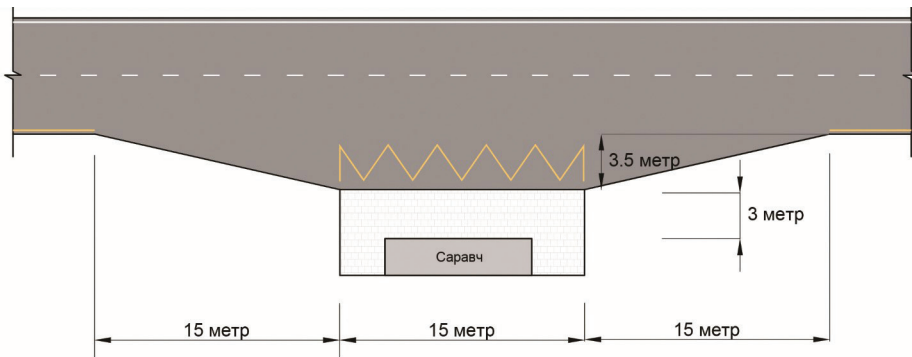

Зураг 3. 3-р зэрэглэлийн зогсоолын зай хэмжээ (Жишээ зураг)

- 5.2. Зогсоолын зэрэглэл, төлөвлөлтийн зорилгоос хамаарч нийтийн тээврийн автобусны дундын зогсоолыг дараах төрлөөр төлөвлөнө. Үүнд:
- 5.2.1. Аюулгүй зурвас арлаар тусгаарлагдсан (Зураг 4);
  - 5.2.2. Аюулгүй зурвас тэмдэглэлээр тусгаарлагдсан (Зураг 5);
  - 5.2.3. Зорчих хэсгийн үндсэн эгнээнээс тусгаарлах зурвасгүй зогсоолын талбайтай (Зураг 6);
  - 5.2.4. Тусгаарлах зурвас, зогсоолын талбайгүй (Зураг 7).

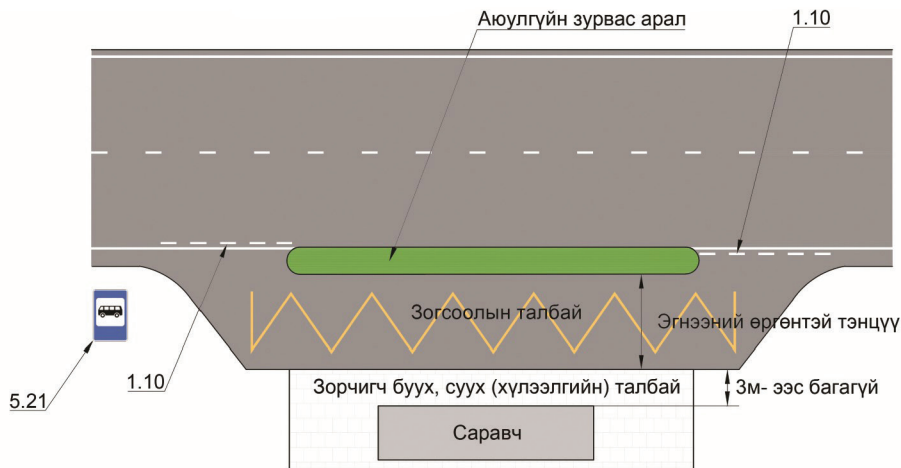

Зураг 4. Зогсоолын талбайг аюулгүйн зурвас арлаар тусгаарласан байдал. (Жишээ зураг)

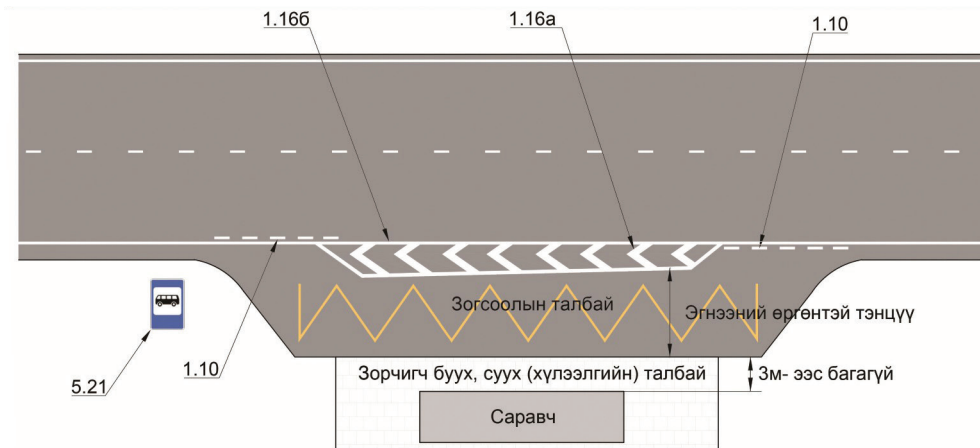

Зураг 5. Зогсоолын талбайг тэмдэглэлээр тусгаарласан байдал. (Жишээ зураг)

5.2.5. Нийтийн тээврийн зогсоолын тэмдэг нь хоёр талаас гэрэлтэн харагдахаар байна.



5.2.1. Тэмдэг «Автобусны зогсоол» (Жишээ зураг)

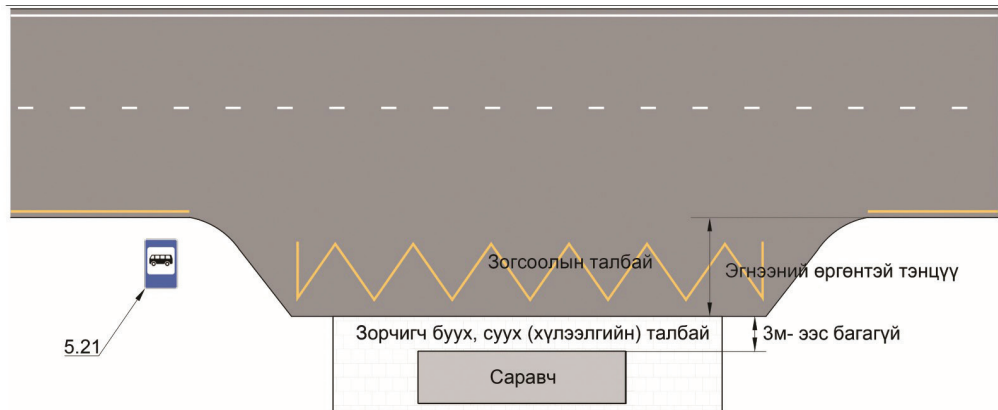

Зураг 6. Зогсоолын талбайг зорчих хэсгийн үндсэн эгнээнээс тусгаарлаагүй байдал. (Жишээ зураг)

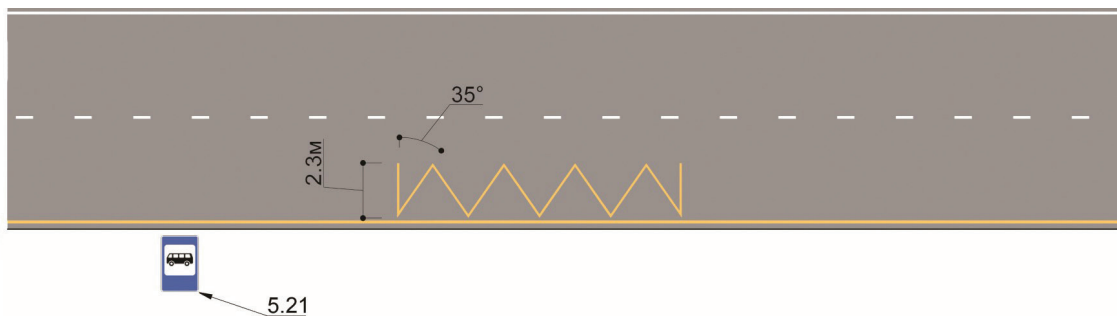

Зураг 7. Зогсоолын талбай гаргахгүйгээр тэмдэглэлээр замналын зогсоол гаргасан байдал. (Жишээ зураг)

## 6. ТӨЛӨВЛӨЛТ, БҮРДЭЛ

6.1. Нийтийн тээврийн автобусны зогсоолын төлөвлөлтийг Хавсралт 1-д заасны дагуу төлөвлөх бөгөөд дараах бүрдлийг хангасан байна. Үүнд:

- явган зорчих хэсэг, явган хүний зам;
- явган хүний замтай холбогдох хэсэг;
- явган замын хашлага;
- автобусанд хүрэх болон буцах зам;
- зогсоолын талбай;
- зорчигчийн хүлээлгийн талбай;

- мэдээллийн байгууламж - Мэдээллийн самбар дээрх мэдээлэл нь өдөр, шөнийн аль ч цагт унших боломжтой автобусны зогсоолын нэр, үйлчилгээний цагийн хуваарь, маршрутын дугаар маршрутын зураглал, гэх мэт мэдээллийг багтаасан байна;
- саравч;
- сандал;
- хогийн сав;
- ус зайлуулах хоолой;
- камер;
- гэрэлтүүлэг;
- замын хашлага;
- автобусны тасалбар худалдаа;
- тэмдэг, тэмдэглэл - "Чиглэлийн тээврийн хэрэгслийн зогсоол" мэдээлэх тэмдэг, автобусны зогсоол тэмдэглэл, явган хүний гарц;
- хөгжлийн бэрхшээлтэй иргэний бие даан зорчих нөхцөлийг хангасан дэд бүтэц;
- электрон мэдээллийн самбар.

## 7. ТЭМДЭГ, ТЭМДЭГЛЭЛ

- 7.1. Автобусны зогсоолын тэмдэглэгээг замын зорчих хэсэгт "А" үсгээр тэмдэглэнэ.
- 7.2. "А" тэмдэглэгээг шар өнгөөр тэмдэглэх бөгөөд 24 цагийн туршид энэ талбай дээр автомашин зогсохыг хориглоно.
- 7.3. Автобус зогсох зогсоолгүй газарт зорчих хэсэг дэх автобусны зогсоолын тэмдэглэгээний хамгийн тохиромжтой өнгө нь улаан байна. Бат бэх, өнгө нь удаан арилдаг, гулсдаггүй материалыг сонгоно.
- 7.4. Тусгайлсан зогсоолгүй зорчих хэсэгт төлөвлөх автобусны зогсоолын талбайг баримжаалахад жолоочид туслах зорилгоор ямар нэг хязгаарлалт тогтоохгүйгээр шар өнгийн тэмдэглэгээгээр тэмдэглэнэ.



Зураг 8. Зорчих хэсэг дээрх автобусны зогсоолын хэвтээ тэмдэглэгээ (Жишээ зураг)

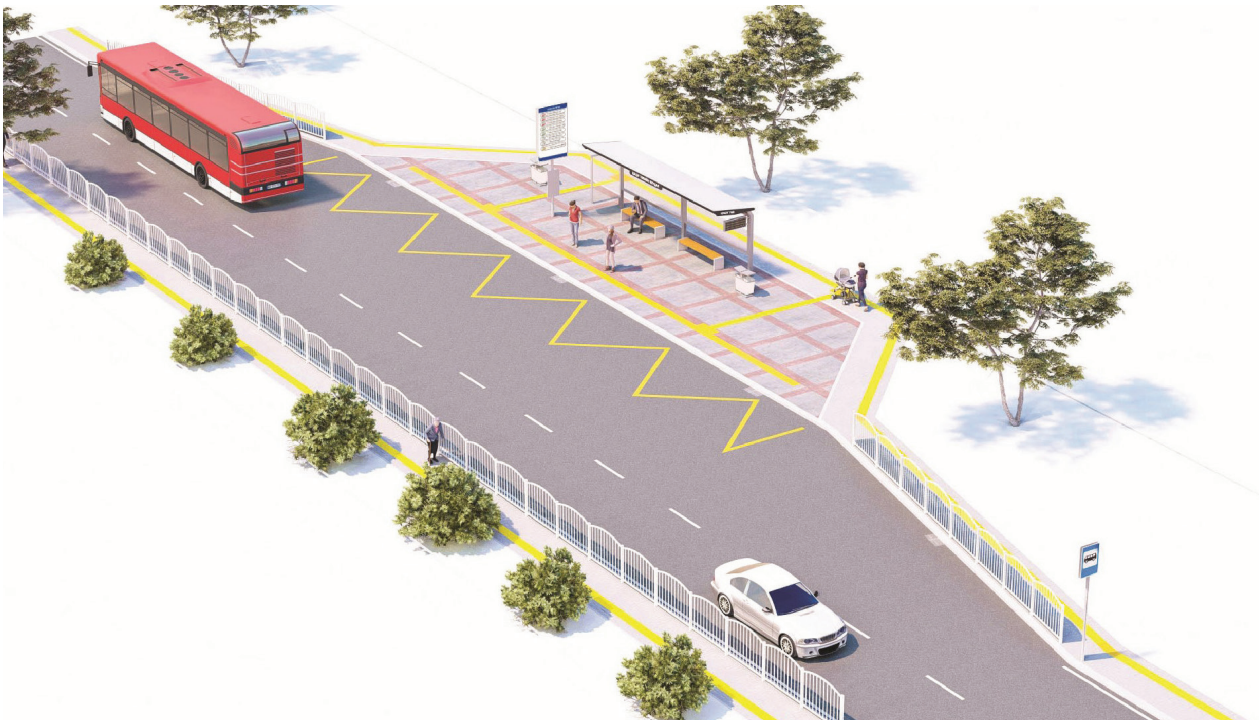

Зураг 9. Зорчих хэсэг дээрх автобусны зогсоолын хэвтээ тэмдэглэгээ (Жишээ зураг)

## 8. ЗОГСООЛЫН САРАВЧ

- 8.1. Нийтийн тээврийн автобусны зогсоол нь цаг агаарын таагүй нөхцөлөөс хамгаалах болон тээврийн хэрэгслийн дуу чимээнээс тусгаарлах саравчтай байна.
- 8.2. Нийтийн тээврийн автобусны зогсоол нь саравч бүхий унадаг дугуйн зогсоолтой байж болно.
- 8.3. Нийтийн тээврийн автобусны зогсоолын саравчийг ирж буй автобус чөлөөтэй харагдахаар, автобусны жолоочид автобус хүлээж буй зорчигчид чөлөөтэй харагдахаар байрлуулна.
- 8.4. Саравч ба зогсоолын талбай хоорондын зай нь "Нийтийн тээвэр. Замналын зогсоол. Ангилал, Техникийн шаардлага" MNS 5879:2012 стандартад нийцсэн байна.
- 8.5. Саравчийг нийтийн тээврийн хэрэгслийн зогсоолын зэрэглэлээс хамаарч 5м, 8м, 12 м-ээс тус бүр багагүй байхаар төлөвлөнө.
- 8.6. Саравч нь халаалтын хэрэгсэлтэй байж болно.
- 8.7. Саравч нь зогсоолын талбайгаас 3м-ээс багагүй зайд байрласан байна.
- 8.8. Харагдах байдлыг нэмэгдүүлэх зорлигоор саравчийг стандартад нийцсэн шилээр хийнэ.
- 8.9. Шилэн самбарт чиглэлийн мэдээлэл, нийтийн тээврийн үйлчилгээний дэлгэрэнгүй маршрут, цагийн хуваарийг байрлуулна.
- 8.10. Нийтийн тээврийн автобусны зогсоолын саравч нь зорчигчдыг гэмтээж болзошгүй хурц өнцөг, аюул үүсгэж болзошгүй тоноглолтой байж болохгүй.
- 8.11. Саравч нь засвар үйлчилгээ, цэвэрлэгээ хийхэд хялбар, бат бэх материалаар хийгдсэн байна.

- 8.12. Саравч нь зорчигчийг автобуснаас буух болон суухад саад учруулахааргүй байна.
- 8.13. Саравчийг нийтийн хэрэгцээний телефон утас, нэмэлт гэрэлтүүлгийн төхөөрөмжөөр тоноглож болно.
- 8.14. Цахилгааны хангамж дутагдалтай газруудад саравчийг нарны зайн энергиэр гэрэлтүүлж болох ба энэ нь саравчны сандлыг халаахад зарцуулагдаж болно.
- 8.15. Нийтийн тээврийн зогсоолын саравчны нүүрэн талд бүх чиглэлийн мэдээлэл багтахгүй байвал нэмэлт шон дээр байрлуулна.
- 8.16. Зогсоолын саравчны нүүрэн талд чиглэлийн самбараас өөр реклам, зар сурталчилгаа байрлуулахыг хориглоно.

## 9. ЗОГСООЛЫГ ХАРИУЦАГЧ АЖ АХУЙН НЭГЖ, БАЙГУУЛЛАГАД ТАВИХ ШААРДЛАГА

- 9.1. Зогсоолын байгууламжийн бүрэн бүтэн байдал, хэвийн ажиллагаа, орчны тохижилт, ариун цэвэр, өнгө үзэмжийг хариуцна.
- 9.2. Зогсоолын загвар, хийц, стандарт хэмжээг эрх бүхий байгууллагын зөвшөөрөлгүйгээр өөрчлөх, нэмж аливаа зүйлийг байрлуулах, зогсоолын байршлыг шилжүүлэхийг хориглоно.
- 9.3. Замналын зогсоолыг ачаа ачих, буулгах зорилгоор, эсхүл удаан зогсоход зориулсан зогсоол буюу зориулалтын бус бусад хэлбэрээр ашиглахыг хориглоно.
- 9.4. Автобусны буудлын цэвэрлэгээг хариуцагч аж ахуйн нэгж, байгууллага тогтмол, чанартай хийнэ.

*Хүснэгт 2. Нийтийн тээврийн автобусны зогсоолын ерөнхий шаардлагыг шалгах хүснэгт.*

№	Үндсэн шаардлага	Тийм	Үгүй
1	Зорчигч нь 400 м-ээс ихгүй явж нийтийн тээврийн хэрэгслийн зогсоолд хүрдэг эсэх	<input type="checkbox"/>	<input type="checkbox"/>
2	Нийтийн тээврийн хэрэгслийн зогсоолыг явган хүний гарцаас 20 м-ээс бага зайд байрлуулсан эсэх	<input type="checkbox"/>	<input type="checkbox"/>
3	Зорчигч зогсох талбайн гадаргуу нь тээврийн хэрэгслийн зогсох талбайн гадаргуугаас 0.15 м өндөрт байгаа эсэх	<input type="checkbox"/>	<input type="checkbox"/>
4	Хөгжлийн бэрхшээлтэй иргэд зорчих нөхцөлөөр хангасан эсэх	<input type="checkbox"/>	<input type="checkbox"/>
5	Зорчигчид зогсох талбай нь 10 м х 3,5 м-ээс багагүй, саравч болон түүний ойр орчмын хэсэг хавтан буюу цардмал хучилттай байгаа эсэх	<input type="checkbox"/>	<input type="checkbox"/>
6	Хөдөлгөөний аюулгүй байдлыг хангахын тулд зогсоол нь гудамж, замын уулзвараас 30 м-ээс 40 м-ээс хол зайд байрласан эсэх	<input type="checkbox"/>	<input type="checkbox"/>
7	Эсрэг урсгалтай автозамд эсрэг урсгалын замналын зогсоолуудыг хооронд нь 20м - 30м зайтай төлөвлөж, зорчигч нийтийн тээврийн хэрэгслийн араар зам хөндлөн гарах нөхцөлийг бүрдүүлсэн эсэх	<input type="checkbox"/>	<input type="checkbox"/>
8	Нийтийн тээврийн автобусны зогсоол хоорондын зай 600м-ээс их эсэх	<input type="checkbox"/>	<input type="checkbox"/>

*ТАЙЛБАР: Дээрх үндсэн шалгах үзүүлэлтүүд бүгд тийм гэж тэмдэглэгдсэн байх шаардлагатай.*





Зураг 11. Автобусны зогсоолын харагдах байдал (Жишээ зураг)



Зураг 12. Автобусны зогсоолын харагдах байдал (Жишээ зураг)



**ХАВСРАЛТ 3.****Зорчигчдыг буулгах, суулгах автобусны зогсоол**

Автобус зогсох талбайн аюулгүй байдлыг хангах болон оргил ачааллын үед ашиглах зорилготой нэмэлт талбайг төлөвлөж, тэмдэглэл хийж болно. Нэмэлт талбайг автобусны экспресс болон алсын зайн захиалгат үйлчилгээнд ашиглана.

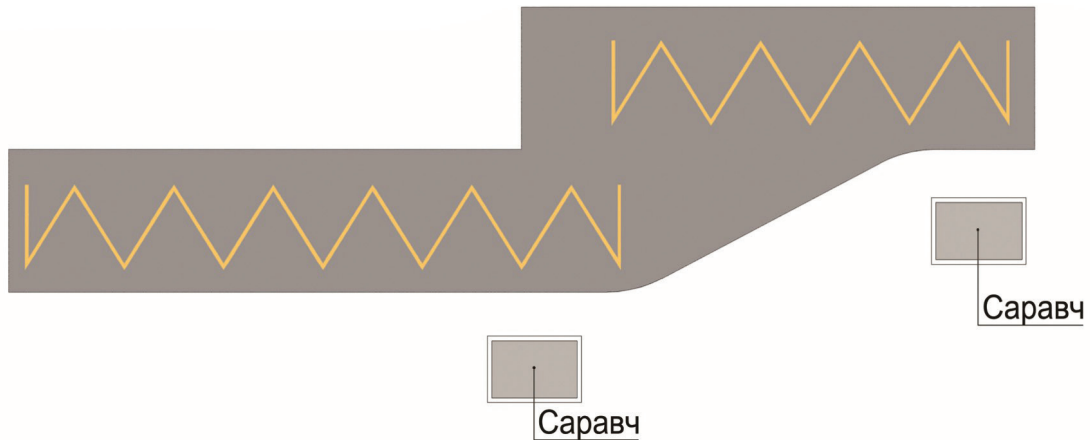

Зураг 13. Ачаалалтай үед автобус зогсох нэмэлт талбай (Жишээ зураг)

Хоёр буюу түүнээс дээш залгаа автобус (articulated bus) зогсох талбайг төлөвлөхдөө зорчих хэсгийн тэмдэглэгээг нийт уртын хэмжээгээр нь өргөтгөнө. Залгаа автобус орох гарахад хангалттай зайтай байна. Оролт, гаралтыг тодотгохын тулд зогсоолын тэмдэглэгээг өргөн зураасаар тэмдэглэнэ.

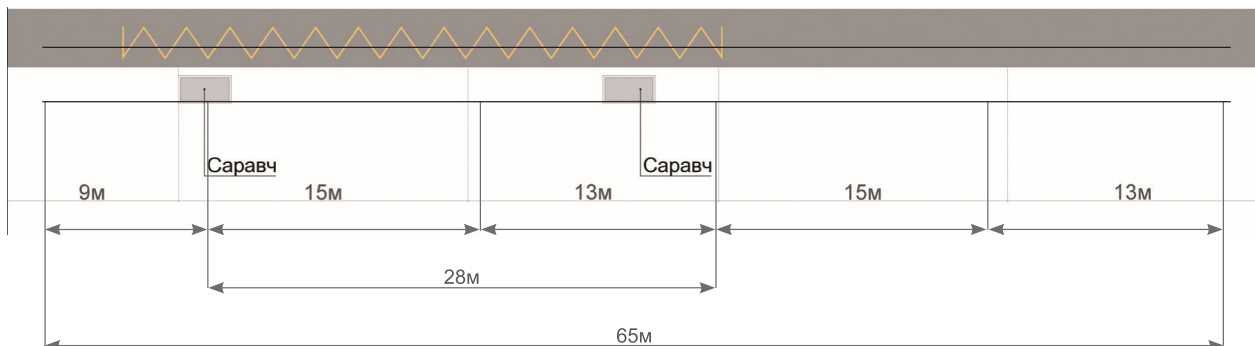

Зураг 14. Залгаа автобус зогсох талбай (Жишээ зураг)

**Автобусны зогсоолын хашлага**

1. Зорчигч автобусанд суух, буухад хялбар дөхөм байхын тулд замын хашлага нь автобусны гишгүүрийн тавцантай нэг түвшинд, зэрэгцээ байрласан байна.
2. Нийтийн тээврийн автобусны зогсоолд зорчигч зогсох талбайн гадаргуу болон тээврийн хэрэгслийн зогсох талбайн гадаргуу хоорондын өндрийн зөрүү хэмжээ нь “Нийтийн тээвэр, замналын зогсоол, ангилал, техникийн шаардлага” MNS 5879:2012 стандартад нийцсэн байна.
3. Автобусны зогсоолын зориулалтын замын хашлага нь автобус болон явган хүний замыг хооронд нь хэвтээгээр тусгаарлаж өгдөг, зорчигч болон жолооч нарт аюулгүй нэвтрүүлэх чиглэлийг зааж, нэвтрүүлэх чадварыг дээшлүүлнэ. Зориулалтын хашлага нь тээврийн хэрэгслийн дугуйнд сөрөг нөлөө багатай байдаг.
4. Автобусны дугуй замын хашлагатай мөргөлдөхөөс зайлсхийж, хашлагыг хурц ирмэггүй, дугуйрсан өнцөгтэй байхаар төлөвлөнө. Энэ нь аюулгүй нэвтрүүлэх чадварыг дээшлүүлэх, автобусыг чиглүүлэх үүрэгтэй.
5. Явган хүний аюулгүй байдлыг хангах үүднээс зогсоолын талбайн хучилт нь том ширхэгтэй хольц бүхий байхаар төлөвлөгдөх боловч дугуйн элэгдлийг нэмэгдүүлэхгүй байх оновчтой харьцааг сонгоно. Автобус, такси удаан зогсохыг харгалзан зогсоолын талбайн хийц нь илүү хүчитгэсэн байна.
6. Замын суурь үе нь байгалийн хайрган материалыг 4-6 хувь цементээр бэхжүүлсэн буюу бат бэх дайрган материал бүхий 20-25 см зузаан байна.
7. Асфальтан хольцыг зөвхөн зориулалтын асфальт бетон зуурагч ашиглан, тодорхой орцын нормын дагуу авсан замын битум, эрдсийн нунтаг, байгалийн элс, дайрганы хольцыг халаан, холих замаар бэлтгэсэн байх ба найрлагад 40 мм хүртэл ширхэглэлтэй дайрга 50-75 хувь байхаар сүвэрхэг хольц байх ёстой. Асфальт бетон үеийн зузаан 7 см-аас багагүй байх.



*Зураг 15. Зогсоолын зориулалтын хашлага (Жишээ зураг)*

**ХАВСРАЛТ 5.**

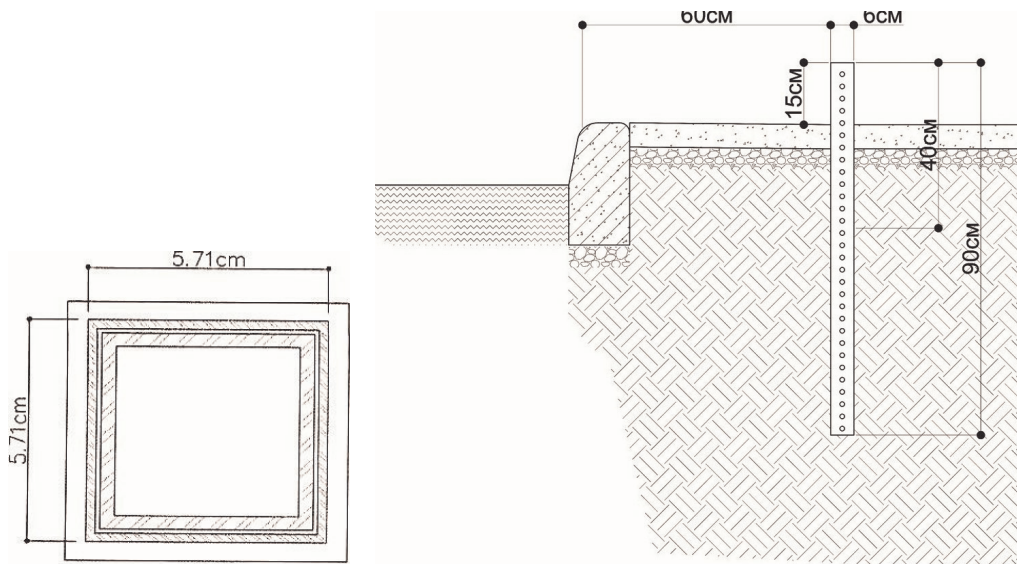

*Зураг 16. Зогсоолын талбайн таних тэмдэг байрлуулах шонгийн хийц бүтээцийн ерөнхий схем*

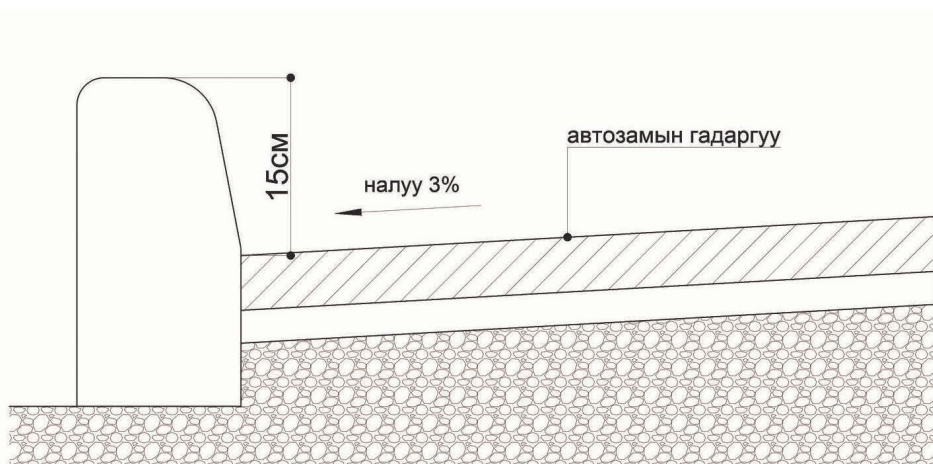

*Зураг 17. Зорчих хэсгийн хийц бүтээцийн ерөнхий схем*

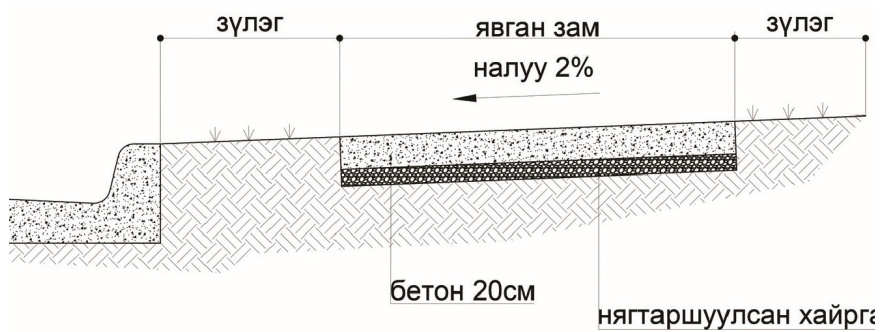

*Зураг 18. Зорчих хэсэг явган замтай уялдах ерөнхий схем-1*

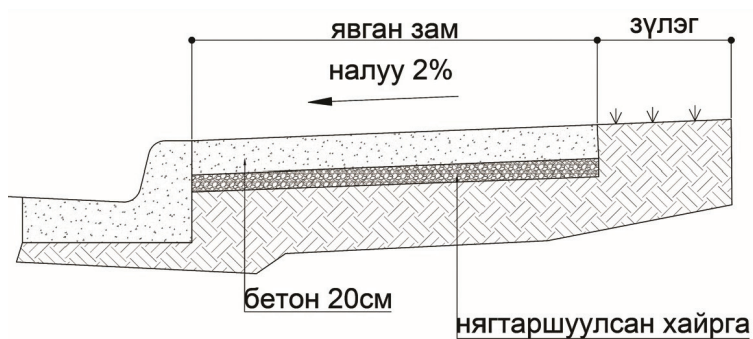

Зураг 19. Зорчих хэсэг явган замтай уялдах ерөнхий схем-2

Хөдөлгөөний эрчим багатай авто замд бусад тээврийн хэрэгслээс тусгаарлан автобусны зогсоолд зориулан нам түвшний хашлагыг төлөвлөж болно. Зогсоолын орох гарах хэсэгт аюулгүй байдлыг ханган шилжилтийн хашлагатай төлөвлөнө.

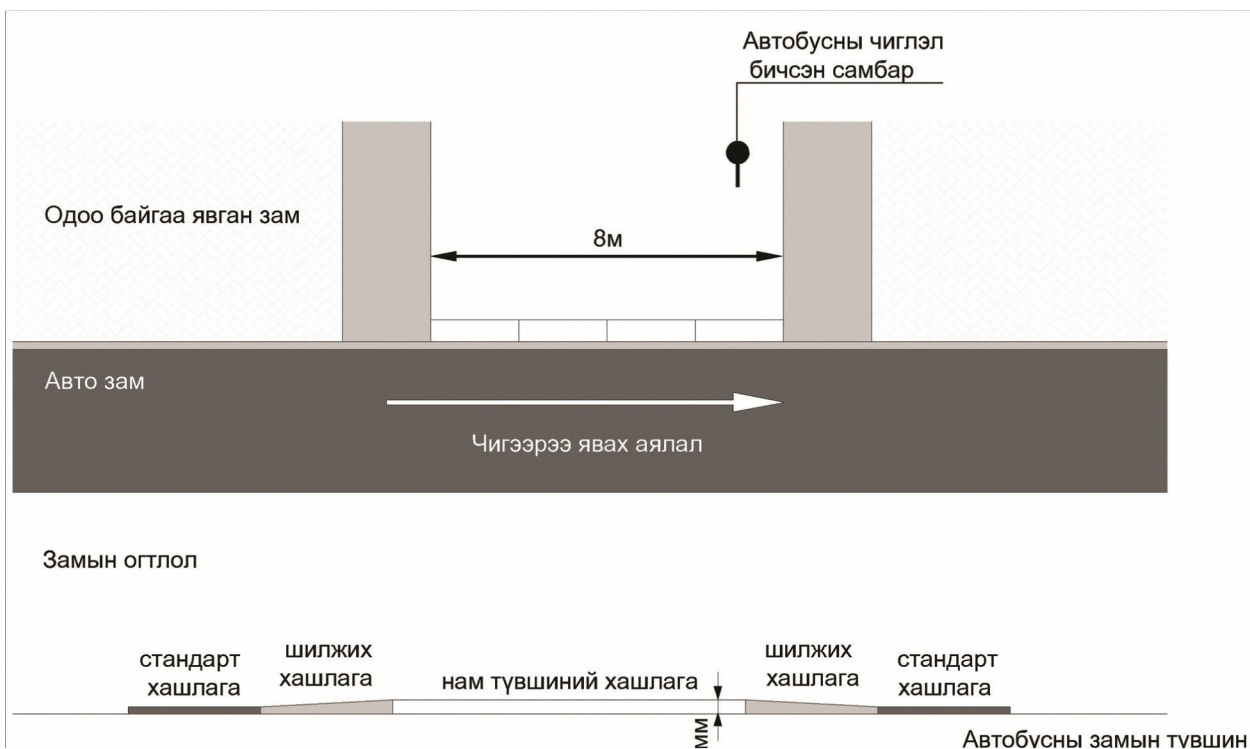

Зураг 20. Автобусны зогсоолын нам түвшний хашлага (Жишээ зураг)

**ХАВСРАЛТ 7.**

**Нийтийн тээврийн автобусны зогсоолын байгууламж**

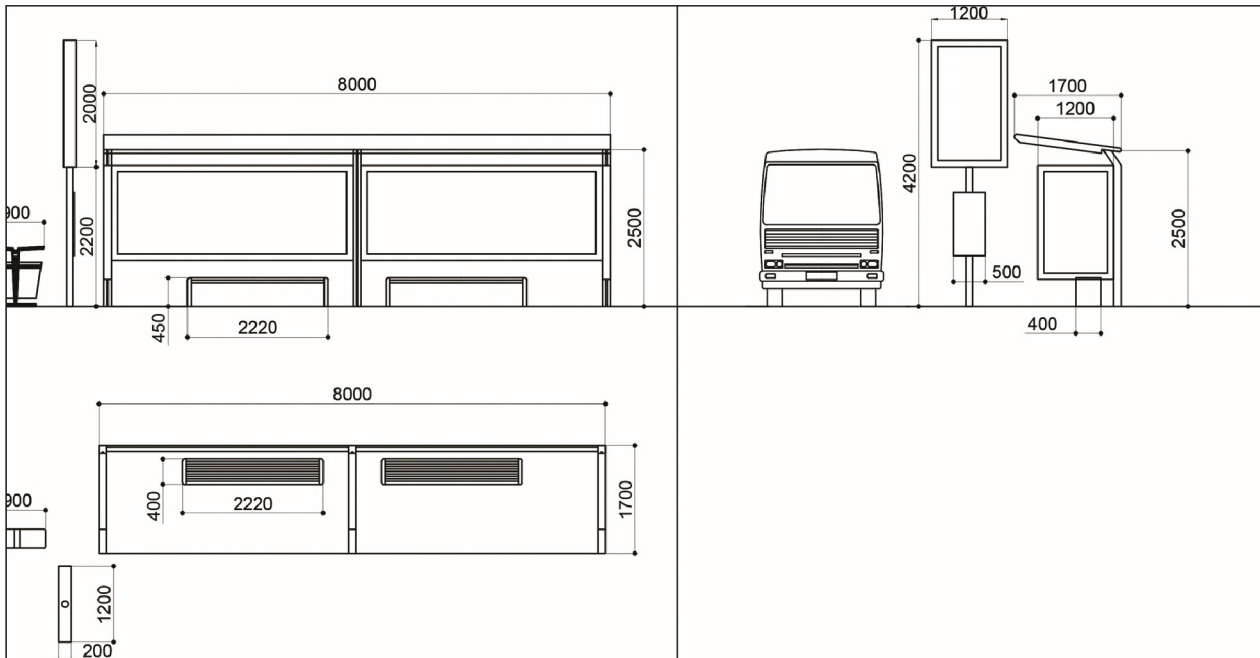

Зураг 21. Автобусны зогсоолын байгуулалт (Жишээ зураг)

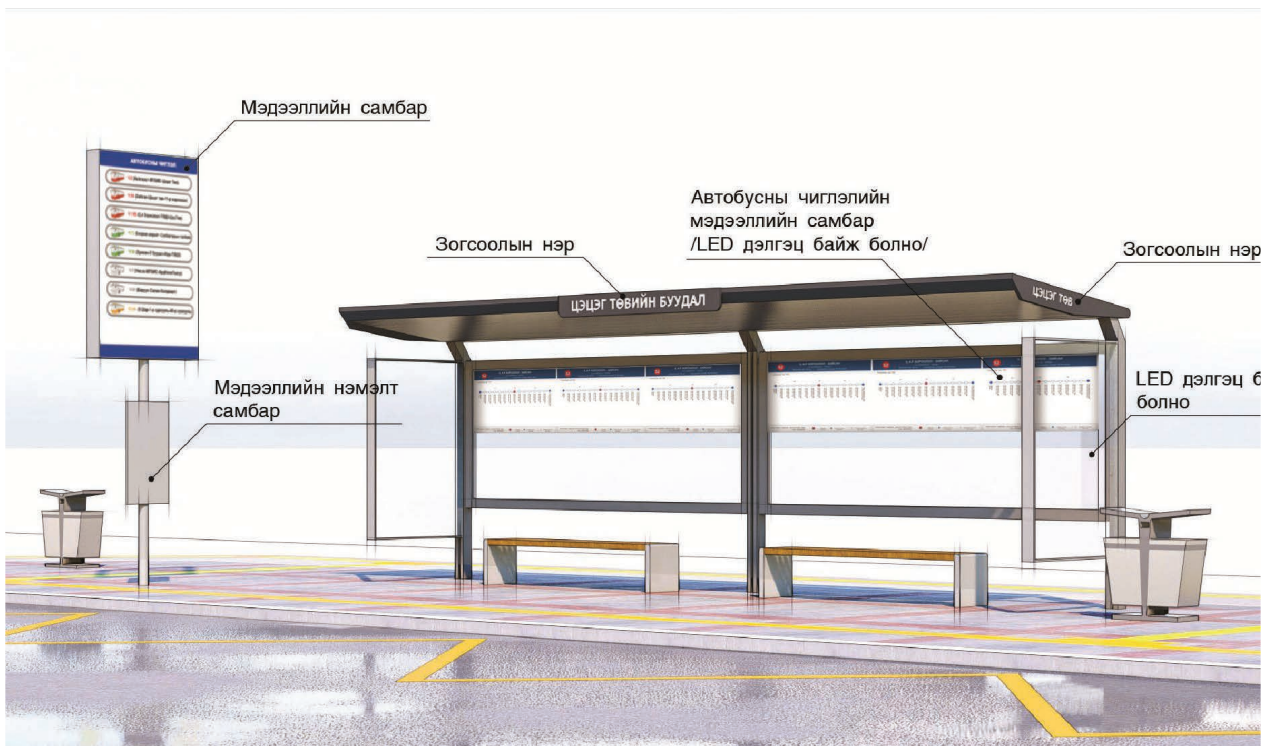

Зураг 22. Автобусны зогсоолын харагдах байдал (8м урттай жишээ) (Жишээ зураг)



Зураг 23. Автобусны зогсоолын харагдах байдал (5м урттай жишээ) (Жишээ зураг)



Зураг 24. Автобусны зогсоолын харагдах байдал (12м урттай жишээ) (Жишээ зураг)

**ХАВСРАЛТ 9.**

**НИЙТИЙН ТЭЭВРИЙН АВТОБУСНЫ ЗОГСООЛЫН МЭДЭЭЛЛИЙН БАЙГУУЛАМЖ, МЭДЭЭЛЭЛ**



Зураг 25. Автобусны чиглэлийн зураглал

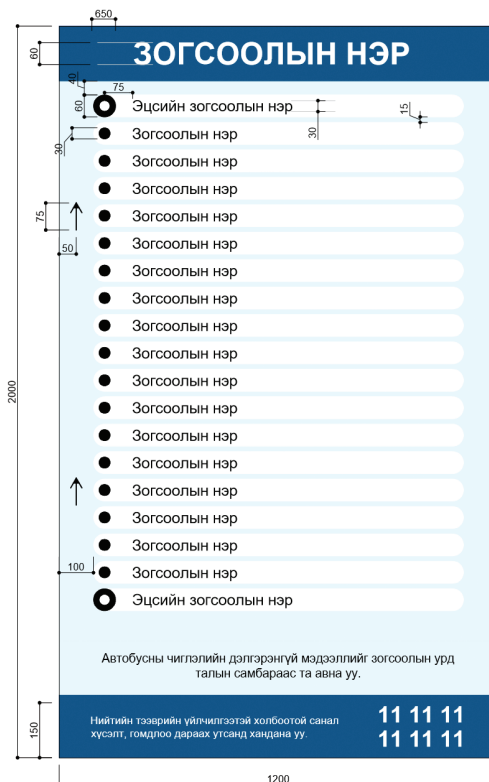

Зураг 26. Маршрутын зураглал

**Мэдээллийн нэмэлт самбар**

Автобусны зогсоолын мэдээллийн нэмэлт самбар нь дараах загвар, хэмжээтэй байна.

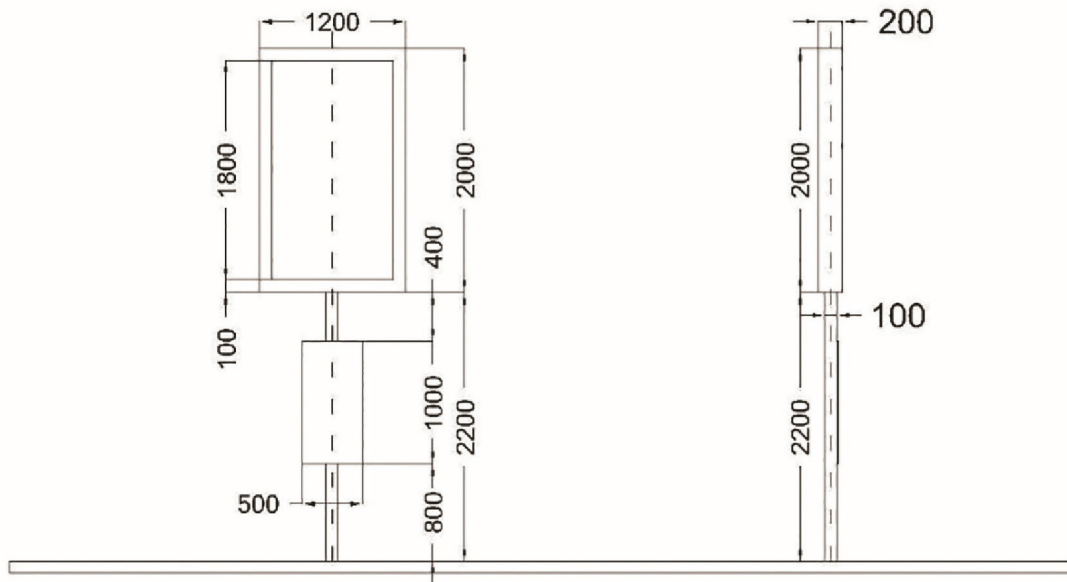

*Зураг 27. Мэдээллийн самбарын хэмжээ (Жишээ зураг)*



*Зураг 28. Мэдээллийн самбарын харагдах байдал (Жишээ зураг)*



**ХАВСРАЛТ 11.****Электрон мэдээллийн самбарт тавигдах шаардлага**

Уг мэдээллийн самбар нь автобусны буудлууд дээр байрлах бөгөөд тухайн буудалд хамгийн ойр явж буй автобуснуудын чиглэл болон хэдэн минутын дараа ирэх мэдээллийг харуулна. Энэхүү мэдээллийг сервер автобус бүрд байрлах системээс авсан өгөгдлүүд дээр боловсруулалт хийн электрон самбар луу илгээнэ. Электрон самбар нь нэгдсэн сүлжээнд холбогдсон байна.

- Автобус нь зогсоолд хэзээ ирэхийг мэдэх
  - Тухайн зогсоолоор дамжин өнгөрдөг чиглэлүүдийн мэдээллийг авах
  - Автобусны цагийн хуваарьтай танилцах
1. Электрон мэдээллийн самбар дээрх мэдээллүүд нь өдөр, шөнийн болон цаг агаарын ямар ч нөхцөлд тод харагдахаар байна.
  2. Харааны бэрхшээлтэй хүмүүст хүртээмжтэйгээр дэлгэц уншигч программд зохицож ажиллах шаардлагатай
  3. Сонсголын бэрхшээлтэй хүмүүст зориулж, автобусны мэдээллийг чанга зарлах



Зураг 29. Электрон мэдээллийн самбар (Жишээ зураг)

**Сандал, хогийн сав**

1. Нийтийн тээврийн автобусны зогсоолын хүчин чадлаас үл хамааран бүх саравч нь хүлээлгийн сандалтай байна. Сандал нь хурц ирмэг, булангүй байна.
2. Хүлээлгийн сандал нь газрын гадаргаас 450 мм өндөрт байрласан байна.
3. Хүлээлгийн сандал нь түшлэгтэй байвал сандлын түвшнээс түшлэгийн өндөр 200 мм байх ба зорчигчийн түлхэх хүчинд тэсвэртэй байна.
4. Хүлээлгийн сандлын гадаргуу нь гулгамтгай биш, бат бэх, цэвэрлэхэд хялбар, хайрч жиндүүлэхгүй материалаар хийгдсэн байна.



*Зураг 30. Сандал (Жишээ зураг)*

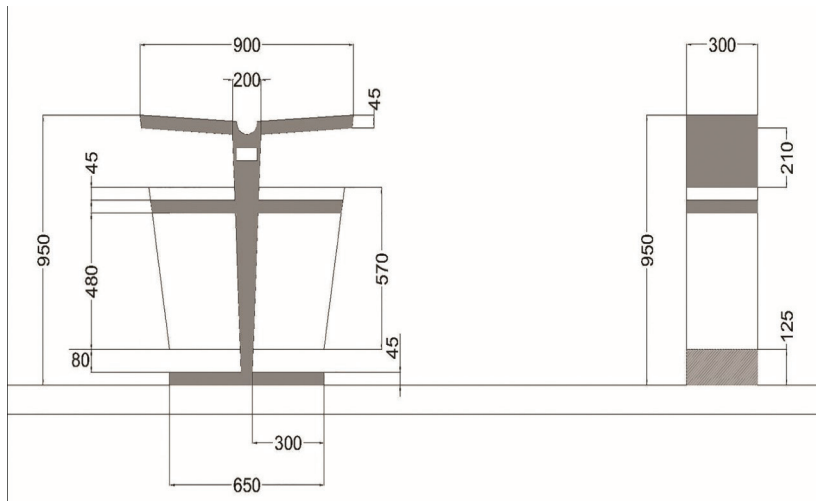

*Зураг 31. Автобусны зогсоолын хогийн савны хэмжээ (мм), загвар (Жишээ зураг)*



*Зураг 31. Автобусны зогсоолд дараах хэмжээс, загвар бүхий хогийн савыг ашиглана (жишээ зураг)*





Нийслэлийн Засаг даргын хэрэгжүүлэгч агентлаг  
ХОТЫН СТАНДАРТ, ХЯНАЛТЫН ГАЗАР



Хан-Уул дүүрэг, 23-р хороо, 17100, Наадамчдын зам  
1200, Нутгийн захиргааны цогцолбор байр.



70118030, 70118040



[www.standard.ub.gov.mn](http://www.standard.ub.gov.mn)



Хотын стандарт, хяналтын газар